

Instrucțiuni de montare pentru jaluzele orizontale

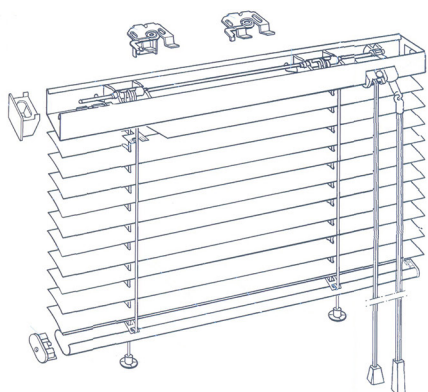

Pachetul conține: holșuruburi de 3,5x16mm (A), clemele de prindere (C), căciulița de ață (B), jaluzeaua orizontală.

A



B



C

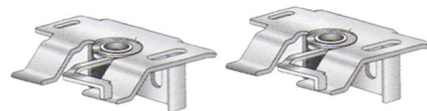

Montaj pe tâmplărie

Pas 1



Pas 2

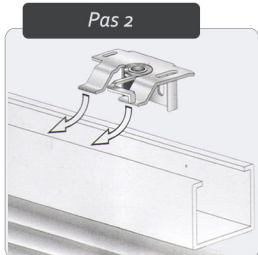

Pas 3

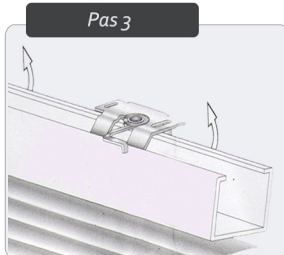

Pas 4

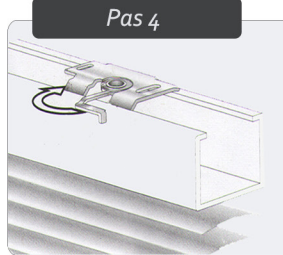

Pas 5

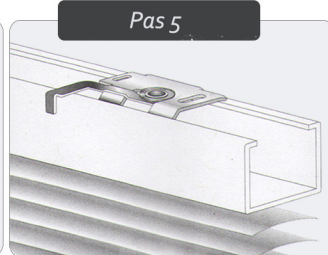

Instrucțiuni de montare pentru jaluzele orizontale

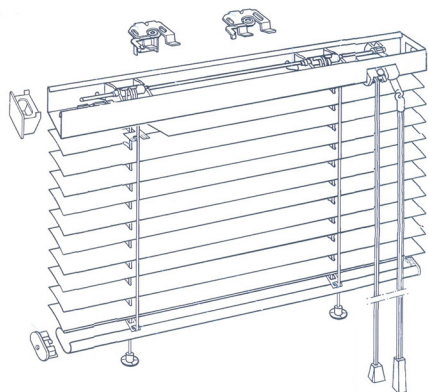

Pachetul conține: holșuruburi de 3,5x16mm (A), clemele de prindere (C), căciulița de ață (B), jaluzeaua orizontală.

A



B



C



Montaj pe tâmplărie

Pas 1



Pas 2

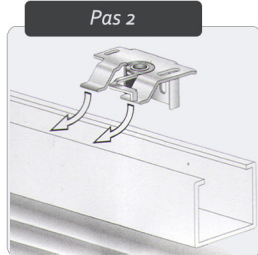

Pas 3

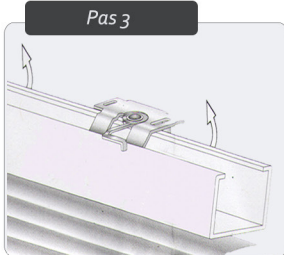

Pas 4

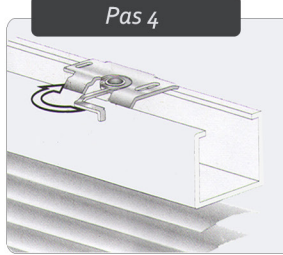

Pas 5



Montaj pe perete

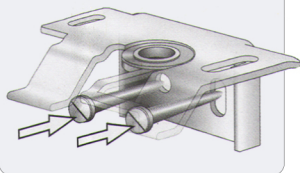

Dacă jaluzeaua se montează pe perete, folosiți aceeași pași ca la montajul pe tâmplărie, doar că aveți nevoie de dibluri* și holșuruburi adecvate cu tipul de perete.

Montaj pe tavan

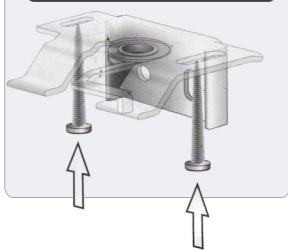

Dacă jaluzeaua se montează pe tavan sau în interiorul șpaletului, poziționați clema conform imaginii din stânga, înlocuiți holșuruburile cu unele adecvate cu tipul de tavan, și adăugați dibluri*. Urmați pașii 2-5.

* Pachetul conține holșuruburi doar pentru montajul pe tâmplărie. Pachetul nu conține dibluri.

Întreținere

- Jaluzelele orizontale din aluminiu se curăță foarte ușor prin aducerea lamelelor la poziția "închis" și ștergerea lor cu o cârpă de praf sau cu aspiratorul setat la o viteză redusă.

- În cazul în care lamelele sunt foarte murdare se poate interveni cu o cârpă umedă.

Atenție: nu se introduce mecanismul de acționare în apă! Acest lucru poate afecta funcționarea lui.

Site: lariana.ro

Email: office@lariana.ro

Tel. +40 269 841 867

Fixare laterală (opțional)



Dacă ați optat pentru fixare laterală, aveți incluse în pachet 2 cleme în plus care se fixează cu holșuruburi de tâmplărie / perete. De aceste cleme se prinde ața / cablu de oțel, conform schiței de mai jos.

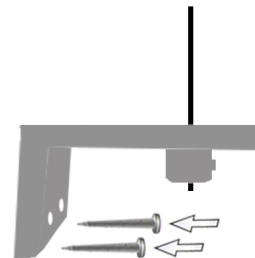

Fixare laterală (opțional)



Dacă ați optat pentru fixare laterală, aveți incluse în pachet 2 cleme în plus care se fixează cu holșuruburi de tâmplărie / perete. De aceste cleme se prinde ața / cablu de oțel, conform schiței de mai jos.

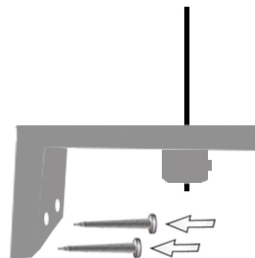

Montaj pe perete

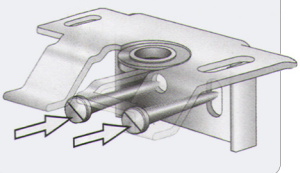

Dacă jaluzeaua se montează pe perete, folosiți aceeași pași ca la montajul pe tâmplărie, doar că aveți nevoie de dibluri* și holșuruburi adecvate cu tipul de perete.

Montaj pe tavan

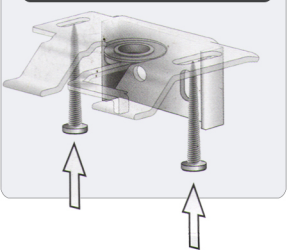

Dacă jaluzeaua se montează pe tavan sau în interiorul șpaletului, poziționați clema conform imaginii din stânga, înlocuiți holșuruburile cu unele adecvate cu tipul de tavan, și adăugați dibluri*. Urmați pașii 2-5.

* Pachetul conține holșuruburi doar pentru montajul pe tâmplărie. Pachetul nu conține dibluri.

Întreținere

- Jaluzelele orizontale din aluminiu se curăță foarte ușor prin aducerea lamelelor la poziția "închis" și ștergerea lor cu o cârpă de praf sau cu aspiratorul setat la o viteză redusă.

- În cazul în care lamelele sunt foarte murdare se poate interveni cu o cârpă umedă.

Atenție: nu se introduce mecanismul de acționare în apă! Acest lucru poate afecta funcționarea lui.

Site: lariana.ro

Email: office@lariana.ro

Tel. +40 269 841 867